

MILLION LIGHT

MILLION LIGHT
LEDシリーズ

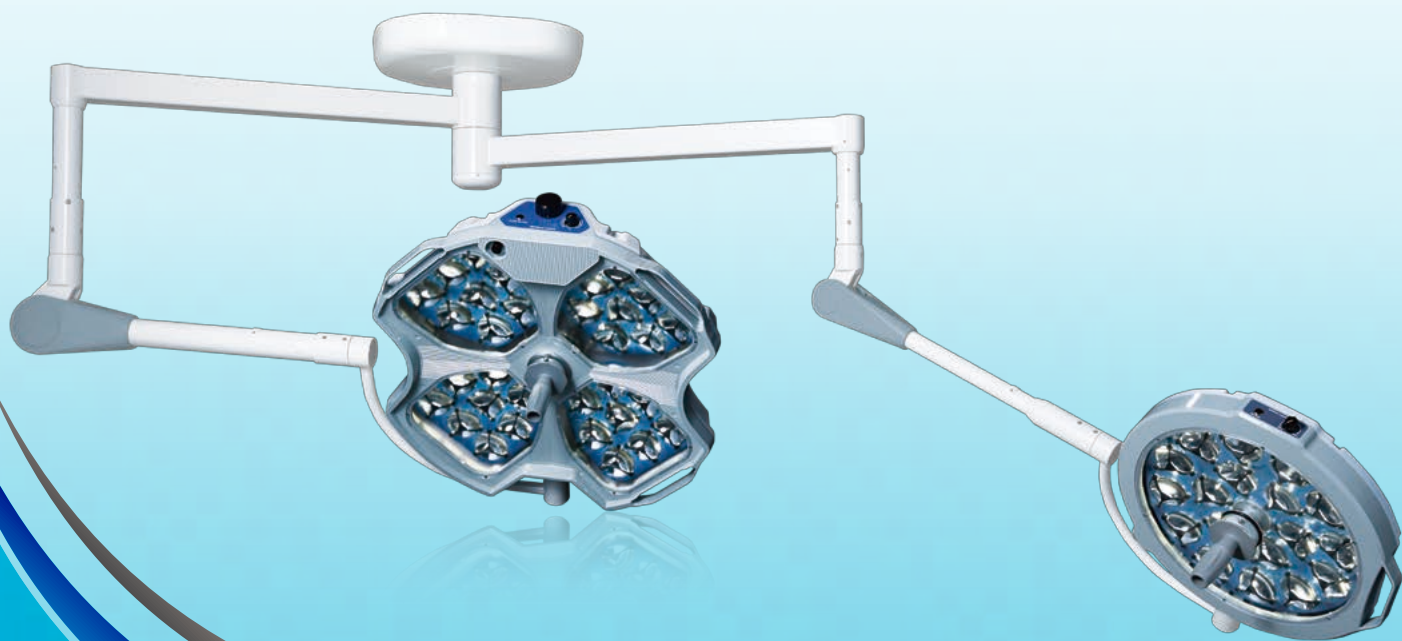

LED 天井シングルアーム

LA-65 (LED 4灯天井タイプ)

- LA-65は1ユニットが8個のLEDで構成されていて、4ユニットで32個のLEDを使用しています。
- LA-65は、センターハンドル（センターフォーカス）又はサイドフォーカスを動かすことによって、ランプヘッドから50cm～150cmのどの位置でも光の焦点をあわせることができます。
- センターハンドルはオートクレープで滅菌できます。（135℃以内）

照度(距離100cm)	160,000LUX
光 野 径	28cm
LED 数	32個
消費電力	45W
演色指数	Ra97

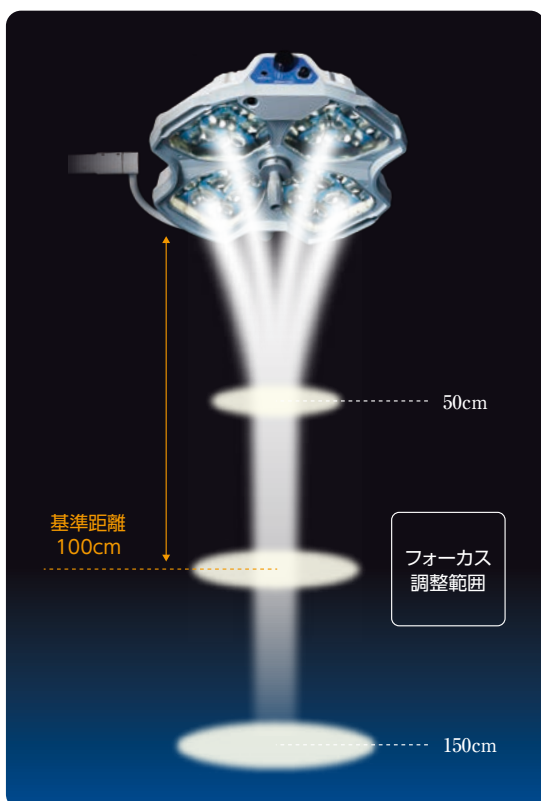
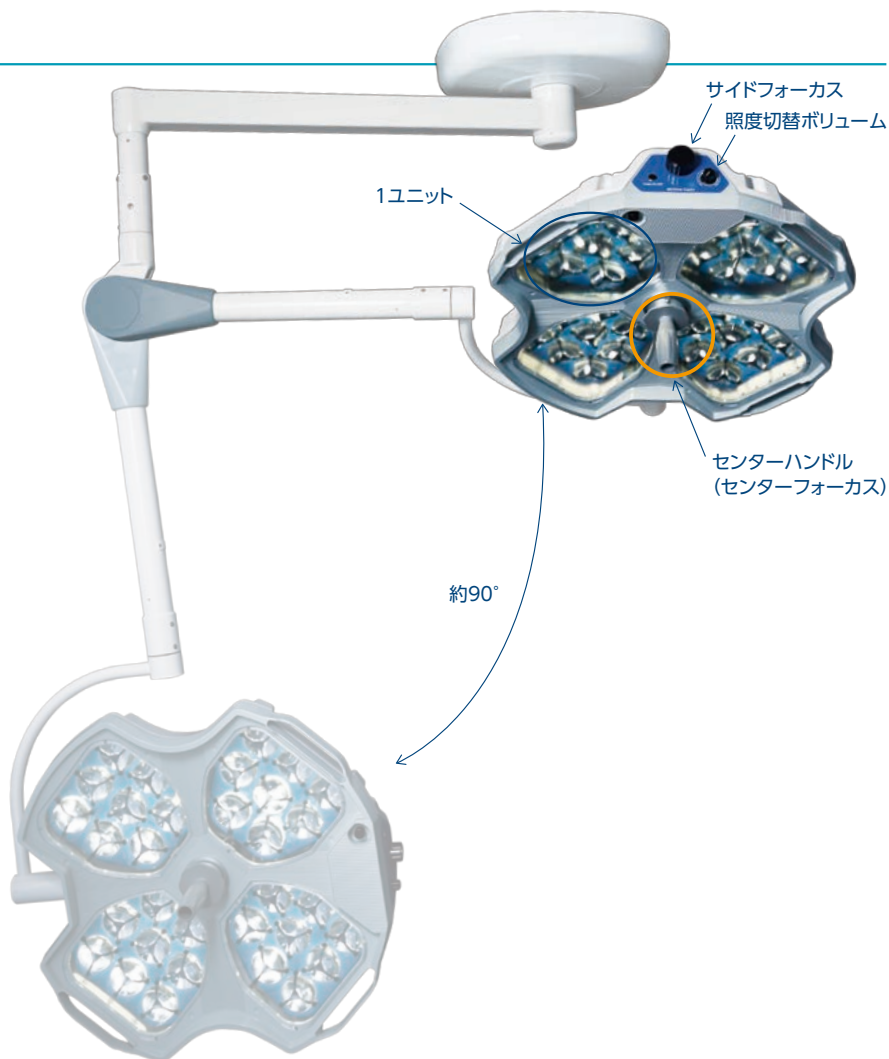

- LED 1個につき反射鏡を1枚使用しています。LED用の表面の調光板をつけることによって、影が出にくく、目に優しいやわらかい光で手術を行うことができます。
- 世界トップレベルの日本国産の医療用LEDチップを使用しているため、色の再現性が高いです。（演色指数 Ra97）
- 4,500°K±5%の色温度で自然光により近い正確な色調です。
- 従来ハロゲンタイプ（連続点灯2,000時間）に比べ、LED（40,000時間で照度70%）は寿命が非常に長くなっており、消費電力も大幅に削減できます。
- 消費電力は、ハロゲンタイプの1/8以下です。

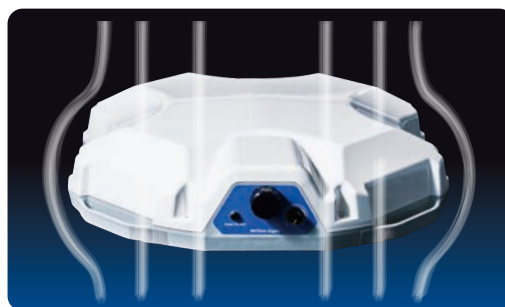

- 空気の流れを妨げないよう配慮したデザインで、クリーンルームにも対応しています。

LA-45 (LED 中型1灯天井タイプ)

- LA-45は光の焦点調整済みでフォーカスが不要のタイプになります。
- 50cm～140cmの間で使用できるように調光されています。
- センターハンドルはオートクレーブで滅菌できます。(135℃以内)

照度(距離100cm)	120,000LUX
光 野 径	23cm
LED 数	18個
消費電力	35W
演色指数	Ra97



LA-20 (LED 2灯天井タイプ)



照度(距離100cm)	100,000LUX
光 野 径	23cm
LED 数	16個
消費電力	30W
演色指数	Ra97

※2灯タイプは、センターハンドル(センターフォーカス)を動かすことによって、50cm～150cmのどの位置でも光の焦点をあわせることができます。

LA-10 (LED 1灯天井タイプ)



照度(距離80cm)	60,000LUX
光 野 径	18cm
LED 数	8個
消費電力	25W
演色指数	Ra97

※1灯タイプは処置室などで使用する小型のライトです。
 ※1灯は、焦点調整はありません。
 ※ハンドル(滅菌可能)を使って、操作出来ます。

LED 天井ダブルアーム

LA-6565



照度(距離100cm)	160,000LUX+160,000LUX
LED数	64個
消費電力	90W
演色指数	Ra97

LA-6545



照度(距離100cm)	160,000LUX+120,000LUX
LED数	50個
消費電力	80W
演色指数	Ra97

LA-6520



照度(距離100cm)	160,000LUX+100,000LUX
LED数	48個
消費電力	75W
演色指数	Ra97

■ LA-4545



照度 (距離 100cm)	120,000LUX + 120,000LUX
LED 数	36個
消費電力	70W
演色指数	Ra97

■ LA-4520



照度 (距離 100cm)	120,000LUX + 100,000LUX
LED 数	34個
消費電力	65W
演色指数	Ra97

■ LA-202



照度 (距離 80cm)	100,000LUX + 100,000LUX
LED 数	32個
消費電力	60W
演色指数	Ra97

LA-6510



照度 (距離 100cm)	160,000LUX+60,000LUX (距離 80cm)
LED 数	40個
消費電力	70W
演色指数	Ra97

LA-4510



照度 (距離 100cm)	100,000LUX+60,000LUX (距離 80cm)
LED 数	26個
消費電力	60W
演色指数	Ra97

LA-201



照度 (距離 100cm)	100,000LUX+60,000LUX (距離 80cm)
LED 数	24個
消費電力	55W
演色指数	Ra97

LA-101



照度 (距離 80cm)	60,000LUX+60,000LUX (距離 80cm) (距離 80cm)
LED 数	16個
消費電力	50W
演色指数	Ra97

スタンドタイプ

LA-65KX



照度(距離100cm)	160,000LUX	消費電力	45W
LED数	32個	演色指数	Ra97

LA-45KX



照度(距離100cm)	120,000LUX	消費電力	35W
LED数	18個	演色指数	Ra97

LA-20KX



照度(距離100cm)	100,000LUX	消費電力	30W
LED数	16個	演色指数	Ra97

LA-10KX



照度(距離80cm)	60,000LUX	消費電力	25W
LED数	8個	演色指数	Ra97

X線天井タイプ

LA-65R



照度(距離100cm)	160,000LUX
光野径	28cm
LED数	32個
消費電力	45W
演色指数	Ra97

LA-45R



照度(距離100cm)	120,000LUX
光野径	22cm
LED数	18個
消費電力	35W
演色指数	Ra97

- X線天井タイプは
X線+LEDライト又はX線単独で天井に取り付けます。
- 動物病院様専用のタイプになります。
- ほとんどのX線に対応しています。

LA-20R



照度(距離100cm)	100,000LUX
光野径	23cm
LED数	16個
消費電力	30W
演色指数	Ra97

CX100



カベタイプ

LA-45W



照度 (距離80cm)	120,000LUX
LED数	18個
消費電力	35W
演色指数	Ra97

LA-20W



照度 (距離100cm)	100,000LUX	消費電力	30W
LED数	16個	演色指数	Ra97

LA-10W



照度 (距離80cm)	60,000LUX	消費電力	25W
LED数	8個	演色指数	Ra97

特別仕様対応できます。

(トリプルアーム/ビデオカメラ/モニターなど)

4灯+4灯+モニタートリプルアーム







例：4灯+4灯+モニター







4灯+2灯+ビデオカメラトリプルアーム

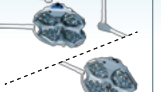
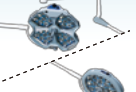





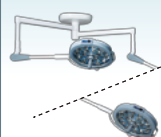

例：4灯+2灯+ビデオカメラ

■ ミリオンライト LED製品一覧表

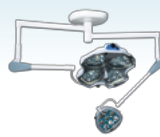
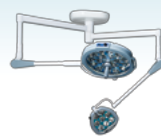
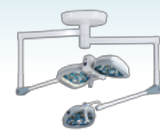
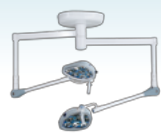
						
製品名	LA-65	LA-45	LA-20	LA-10	LA-6565	LA-6545
タイプ	シングル	シングル	シングル	シングル	コンビネーション	コンビネーション
灯数及び灯径	4灯65cm	中型1灯45cm	2灯58cm	1灯23cm	4灯65cm + 4灯65cm	4灯65cm + 中型1灯45cm
照度(距離100cm)	160,000LUX	120,000LUX	100,000LUX	60,000LUX (距離80cm)	160,000LUX + 160,000LUX	160,000LUX + 120,000LUX
光野径	28cm	23cm	23cm	18cm	28cm+28cm	28cm+23cm
LED寿命	約40,000時間(照度70%)					
演色指数	Ra97					
色温度	4500°K±5%					
入力電圧	AC100V~240V 50~60Hz					
消費電力	45W	35W	30W	25W	90W	80W
照度切替	照度切替ボリューム					
重量	48kg	37kg	38kg	33kg	83kg	70kg
最低天井高	2450mm	2400mm	2400mm	2400mm	2600mm	2550mm

						
製品名	LA-65KX	LA-45KX	LA-20KX	LA-10KX	LA-45W	LA-20W
タイプ	スタンド	スタンド	スタンド	スタンド	カベ	カベ
灯数及び灯径	4灯65cm	中型1灯45cm	2灯58cm	1灯23cm	中型1灯45cm	2灯58cm
照度(距離100cm)	160,000LUX	120,000LUX	100,000LUX	60,000LUX (距離80cm)	120,000LUX	100,000LUX
光野径	28cm	23cm	23cm	18cm	23cm	23cm
LED寿命	約40,000時間(照度70%)					
演色指数	Ra97					
色温度	4500°K±5%					
入力電圧	AC100V~240V 50~60Hz					
消費電力	45W	35W	30W	25W	35W	30W
照度切替	照度切替ボリューム					
重量	46kg	29kg	30kg	13kg	17kg	18kg
最低天井高	—	—	—	—	—	—

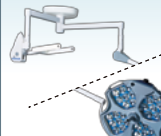
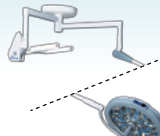
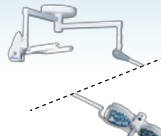
							
LA-6520	LA-4545	LA-4520	LA-202	LA-6510	LA-4510	LA-201	LA-101
コンビネーション	コンビネーション	コンビネーション	コンビネーション	コンビネーション	コンビネーション	コンビネーション	コンビネーション
4灯65cm + 2灯58cm	中型1灯45cm + 中型1灯45cm	中型1灯45cm + 2灯58cm	2灯58cm + 2灯58cm	4灯65cm + 1灯23cm	中型1灯45cm + 1灯23cm	2灯58cm + 1灯23cm	1灯23cm + 1灯23cm
160,000LUX + 100,000LUX	120,000LUX + 120,000LUX	120,000LUX + 100,000LUX	100,000LUX + 100,000LUX	160,000LUX + 60,000LUX (距離80cm)	120,000LUX + 60,000LUX (距離80cm)	100,000LUX + 60,000LUX (距離80cm)	60,000LUX + 60,000LUX (距離80cm)
28cm+23cm	23cm+23cm	23cm+23cm	23cm+23cm	28cm+18cm	23cm+18cm	23cm+18cm	18cm+18cm
約40,000時間 (照度70%)							
Ra97							
4500°K ± 5%							
AC100V~240V 50~60Hz							
75W	70W	65W	60W	70W	60W	55W	50W
照度切替ボリューム							
71kg	59kg	60kg	61kg	66kg	55kg	56kg	51kg
2550mm	2550mm	2550mm	2550mm	2550mm	2550mm	2550mm	2550mm

				
LA-10W	LA-65R	LA-45R	LA-20R	CX100
カベ	レントゲン コンビネーション	レントゲン コンビネーション	レントゲン コンビネーション	レントゲン シングル
1灯23cm	4灯65cm	中型1灯45cm	2灯58cm	—
60,000LUX (距離80cm)	160,000LUX	120,000LUX	100,000LUX	
18cm	28cm	23cm	23cm	
約40,000時間 (照度70%)				
Ra97				
4500°K ± 5%				
AC100V~240V 50~60Hz				
25W	45W	35W	30W	レントゲン シングル
照度切替ボリューム				
14kg	68kg+X線	59kg+X線	60kg+X線	18kg+X線
—	2550mm	2500mm	2500mm	2400mm

- ※ 天井が低い場合はご相談下さい。
- ※ 従来通り、モニターやビデオカメラも取付け可能です。
- ※ スイッチは全て、ランプヘッドで操作出来ます。
- ※ 壁にON/OFFスイッチをつける病院もございます。
- ※ 株式会社ミリオンライトの納入先は、全国の大学病院・総合病院・クリニック・個人院・動物病院などになります。

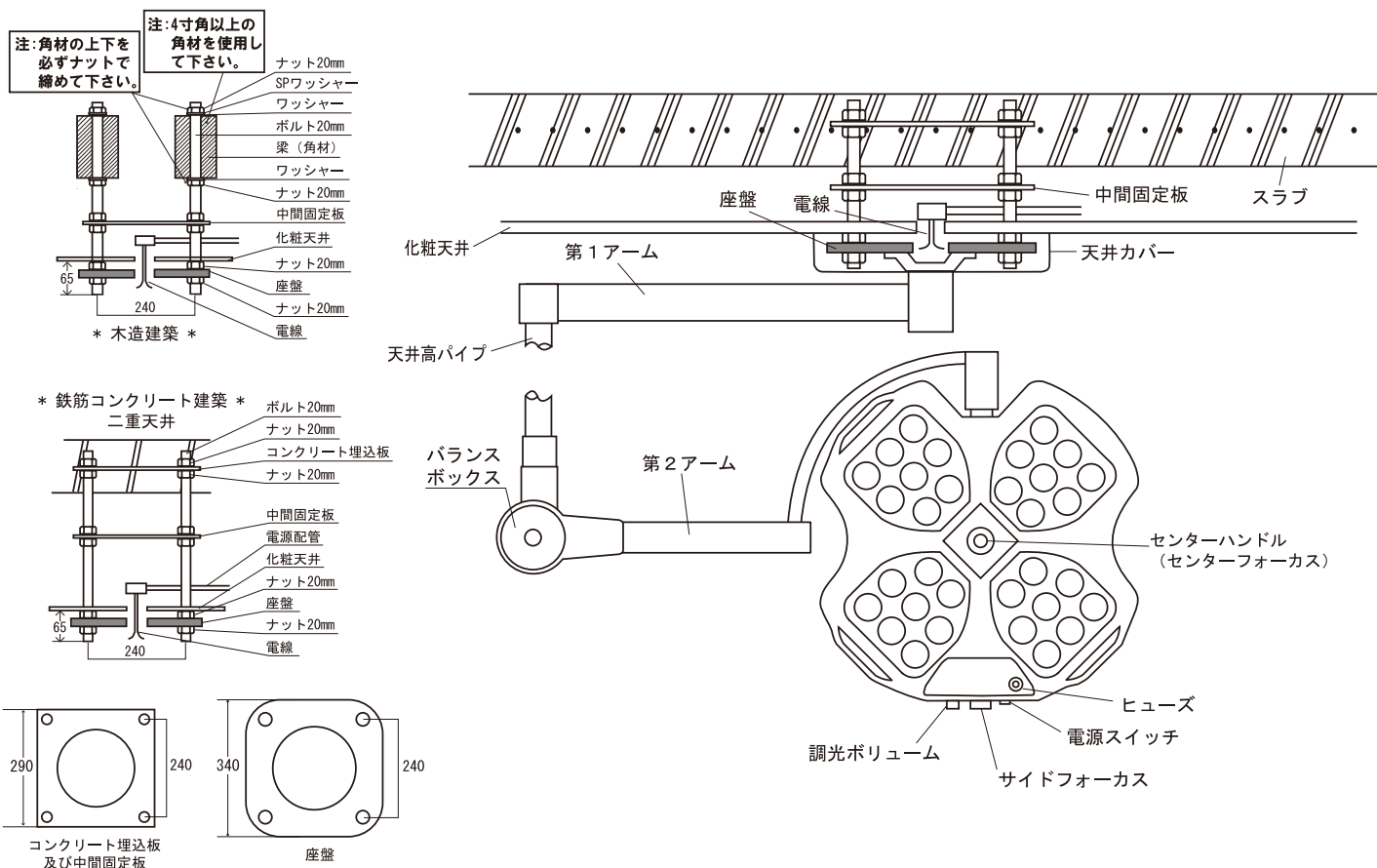

LEDライト取付説明文

■ 天井ボルトの注意事項

- 必ずM20のボルトを使用して下さい。
 - 建物の躯体にボルトが上下左右動かないよう、がっちり固定して下さい。
 - 耐荷重は200kg程度考慮して下さい。(後に100kg程度の重量の製品に付け替える場合があります。)
 - 化粧天井からM20のボルトを60~65mm出して下さい。
 - 電線は100Vでブレーカーから単独で配線して下さい。
 - 100Vの電線はM20ボルト4本の中央部の化粧天井から約500mm垂らして出しておいて下さい。
 - 上記の仕様になっていない場合、製品の取付けが出来ないので十分にご注意願います。
- ※ エアコンの風が天井カバー部分(天井ボルト部分)に直接当たらないようにして下さい。(結露がおきて、アームを故障/交換する病院が出ています。)
- ※ 壁に点滅スイッチを付けると便利です。
- ※ 何かございましたら、下記の連絡先までお願い致します。

◎特殊照明灯の製作等もお受け致します。

◎御用命の節は必ず建築の種類、床面より天井までの高さ、天井裏の構造などお知らせ下さい。

◎工事の施工及び特殊金具等は当社の費用に含まれておりません。客側または工事請負側になります。

◎当社の社員及び指定業者以外の方が取付、取外し分解、修理等を行った場合はその製品に対していっさいの責任は負いません。

◎予告なしに製品の改良、改造をする場合があります。予め御了承下さい。

■ LEDライト取付説明文

- 天井固定金具(座盤)は堅牢・水平に取付けて下さい。
 - 天井回転部を第1アームと共に付属のボルト6本で締め付けて下さい。取付後に電線を接続します。
 - バランスボックスを天井高パイプに差し込み、次にランプヘッドをバランスボックスに取付けます。
 - 天井割カバーを取付けます。
 - 照明灯取付時には、必ず落下防止に注意して下さい。
- ※ 天井固定金具(座盤)の間隔は240mmです。
- ※ 天井取付ボルトの長さは通常1mです。指定があればボルトカットして用意出来ます。
- ※ 各機種毎に図面があります。機種が決まり次第御連絡下さい。図面をお送り致します。

M 株式会社 ミリオンライト

〒124-0014 東京都葛飾区東四つ木3-47-12

TEL : 03-3694-0234 FAX : 03-3694-0299

URL : <https://millionlight.co.jp>

e-mail : millionligh@millionlight.co.jp

2018年にISO13485(医療機器)取得。